

## 公司簡介

### PROFILE

「元一氣密窗」自 1975 年開始已行銷市場近 46 年，所使用之鋁材皆由台南自有擠型廠擠製，鋁材品質有保障；同時提供消費者從設計規劃、鋁擠型擠製、表面處理、加工組裝、施工安裝一貫化整合服務。隨著消費者對門窗的性能要求日益提升，本公司在 2012 年全面更新廠內風雨試驗設備，以期用最完善的設備進行最精確的測試，確保門窗性能無虞，讓消費者使用上更加安心。另外本公司不但提供鋁門窗 / 氣密窗相關生產施作服務，並提供鋁帷幕牆、鋁格柵、鋁天棚、遮陽板、雨庇、沖孔鋁板…等多元化產品服務。

品質認證及獎項肯定方面，本公司於 1981 年即取得「CNS 正字標記」，並於 1995 年通過「ISO 國際品質認證」，確保生產品質並與國際接軌。另外本公司多項門窗產品榮獲「內政部綠建材標章」及「MIT 微笑標章」，同時自 2013 年起連續七年共 14 項產品獲得「台灣精品獎」的肯定，提供消費者更優質台灣精製鋁門窗產品。

### 擠型設備 Equipments for Extrusion

660 噸擠型機 1 套 (4" 擠錠)  
1100 噸擠型機 1 套 (5" 擠錠)  
1500 噸擠型機 1 套 (6" 擠錠)  
1800 噸擠型機 1 套 (7" 擠錠)



### 加工設備 Equipments for Fabrication

CNC 龍門式加工機 (可加工長度: 6.5m)  
CNC 加工機 (可加工長度: 1.6m)  
多角度 / 45° / 90° 自動鋸台  
油壓沖床、油壓折床、油壓壓角機  
切角機、切割機、點焊機  
銑床、剪床、鑽床、磨床



## 認證及獎項

### CERTIFICATIONS & AWARDS



ISO 9001



Management System  
Certification  
MS008

ISO 9001:2015  
品質管理系統認證



獲頒經濟部標準檢驗局正字標記—台正字第 3227 號、第 3228 號、第 3308 號、第 3940 號、第 3941 號



臺灣製產品 MIT 微笑標章



台灣製 MIT 微笑產品臺灣金選



DESIGN  
AWARD

金點設計獎  
節能氣密推開窗 (YE-698/699)  
節能內開內導窗 (YE-628)



內政部綠建材標章  
推開窗 (YE-699)  
橫拉窗 (YE-218)  
橫拉窗 / 門 (YE-219)



Taiwan TrainQuali System

TTQS 訓練品質評核系統



台灣精品  
2013

台灣精品獎  
節能氣密橫拉窗 (YE-218)  
節能氣密推開窗 (YE-661)  
節能隱框推射窗 (YE-611)  
節能帷幕牆 (CW 系列)



台灣精品  
2014

台灣精品獎  
紗窗內拆式橫拉窗 (YE-918)  
節能氣密推開窗 (YE-698/699)  
節能氣密橫拉窗 / 落地門 (YE-219)



台灣精品  
2015

台灣精品獎  
節能通風門 (YE-1109)



台灣精品  
2016

台灣精品獎  
節能內開內導窗 (YE-628)



台灣精品  
2017

台灣精品獎  
節能隱框推射窗 (YE-617)



台灣精品  
2018

台灣精品獎  
隔音氣密門 (YE-1409)



台灣精品  
2019

台灣精品獎  
隔音雙開氣密門 (YE-1409G2)

目錄

窗型配置圖

CONTENTS

- 1 公司簡介
- 2 認證及獎項
- 3 窗型配置圖
- 5 隔音氣密橫拉窗  
YE-218
- 7 隔音氣密橫拉落地門  
YE-219
- 9 紗窗內拆式橫拉窗  
YE-918
- 11 隔音氣密推開窗 / 推射窗、煙感自然排煙窗  
YE-698  
YE-699
- 13 推開門  
YE-709  
YE-1009  
YE-1001
- 14 橫拉門  
YE-1010  
YE-1015
- 15 通風門 / 三合一門  
YE-1109
- 16 隔音氣密門  
YE-1409  
YE-1409G2
- 17 一般型 / 防颱型 百葉窗、活動百葉  
YE-408LM / RLM  
YE-409LM / RLM  
YE-450L
- 18 表面處理選擇、臺灣區風力分級圖

EXAMPLE



1 隔音氣密窗橫拉窗  
P5



3 隔音氣密推開窗  
P11



5 氣密門  
P16



7 固定窗



2 隔音氣密橫拉落地門  
P7



4 隔音氣密推射窗  
P11



6 一般型 / 防颱型 百葉窗、活動百葉  
P17

## 隔音氣密橫拉窗

### YE-218 YE-219

(外框深度 8 公分) (外框深度 10 公分)

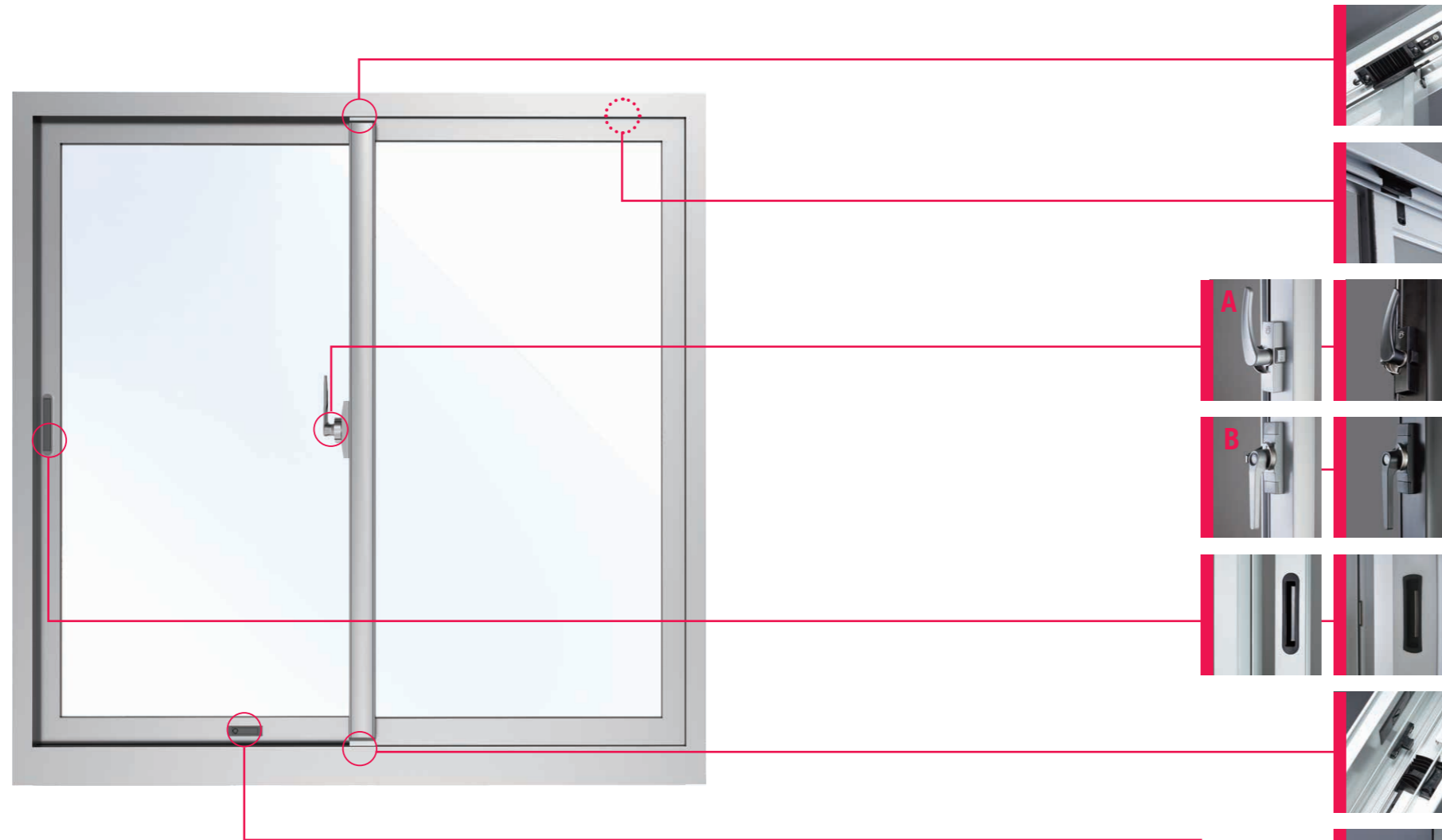

**「大鈎室內扇防落」裝置**  
 止上風板安裝設定後不但可增加氣密性，同時可防止大鈎室內扇脫落。

**「紗窗防落」裝置**  
 可搭配「紗窗防落」裝置，預防紗窗自高樓墜落。

**A 獨創把手 (銀色、黑色)**  
 獨家開發的「勇者」把手，讓冰冷的把手增添人文氣息和故事性。

**B 連動把手 (銀色、黑色)**  
 可搭配「連動把手」。

**「引手」裝置 (白色、黑色)、隱藏式邊扣**  
 可搭配「引手」裝置，方便開關內扇並可避免夾傷手指。

**「小鈎室外扇防落」裝置**  
 可搭配此裝置，避免小鈎室外扇自高樓墜落。

**「寬度限制開關」裝置 (白色、黑色)**  
 可搭配「寬度限制開關」裝置，避免幼童墜樓事件發生。

**「紗窗立料封口蓋」(YE-219 適用)**  
 紗窗立料斷面皆用「封口蓋」封住，不但可防塵並可防止使用時刮傷。

**「28mm 玻璃溝內扇」設計 (YE-219 適用)**  
 可安裝厚度 22mm(含) 以下玻璃 (以矽利康 silicone 固定)

## 基本窗型選擇

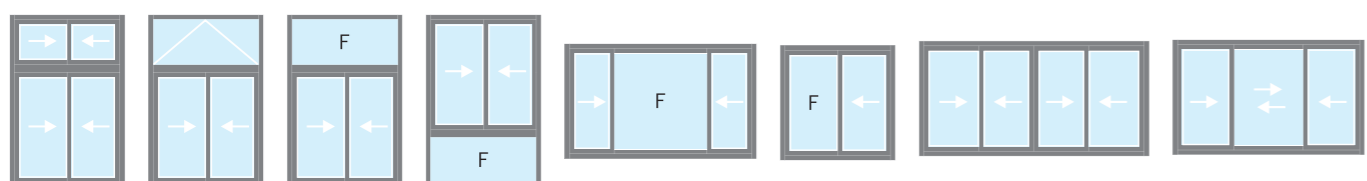

註：「箭頭」為開啟方向，F 為固定窗，「>」開口為開啟方向

## 型號規格

型號	隔音性	氣密性	水密性	抗風壓性	連動把手	限制開關	單動料型	外框深度	適用玻璃厚度
YE-218	35dB	2m <sup>3</sup> /m <sup>2</sup>	*100kgf /m <sup>2</sup>	160~360kgf /m <sup>2</sup>	OK	OK	OK	8cm	5~10 mm
YE-219	35dB	2m <sup>3</sup> /m <sup>2</sup>	*100kgf /m <sup>2</sup>	160~360kgf /m <sup>2</sup>	OK	OK	OK	10cm	5~22 mm

註：性能可能因窗型、尺寸、玻璃厚度及週遭環境而產生不同結果。  
 \*50kgf/m<sup>2</sup> 為 CNS 最高等級，本公司產品實測上限值可達更佳的 100kgf/m<sup>2</sup> (1000Pa) 以上。

## 隔音氣密橫拉落地門

### YE-219

(外框深度 10 公分)

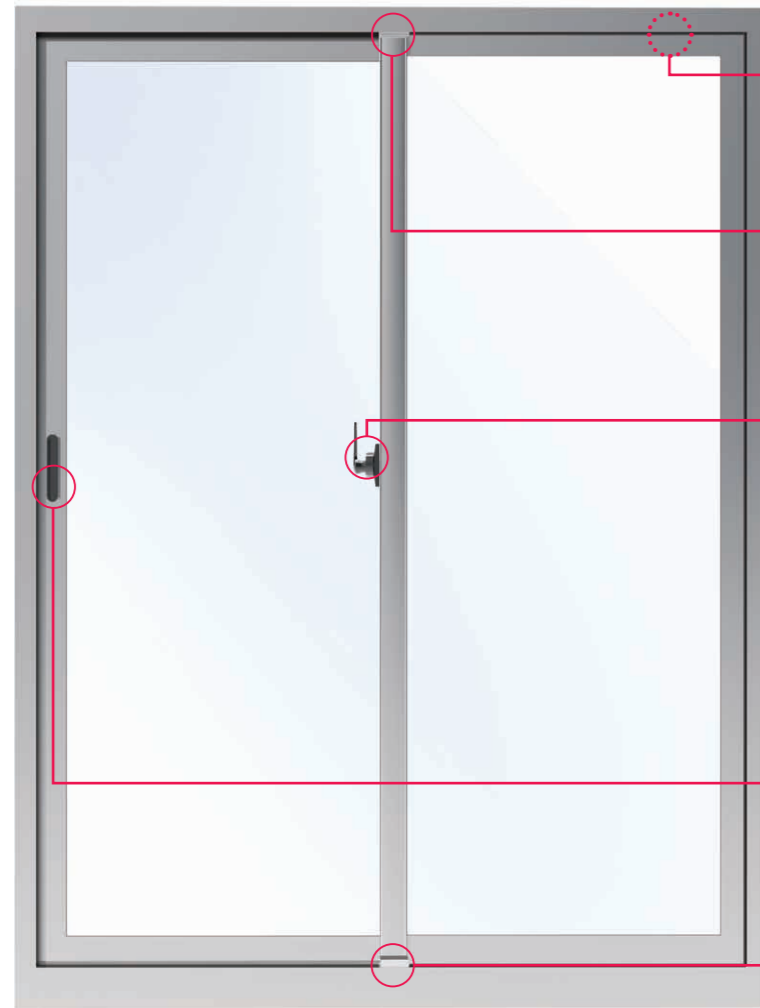

#### 「紗窗防落」裝置

可搭配「紗窗防落」裝置，預防紗窗自高樓墜落。

#### 「大鈎室內扇防落」裝置

上止風板安裝設定後不但可增加氣密性，同時可防止大鈎室內扇脫落。



#### A 獨創把手 (銀色、黑色)

獨家開發的「勇者」把手，讓冰冷的把手增添人文氣息和故事性。



#### B 連動把手 (銀色、黑色)

可搭配「連動把手」。



#### 「引手」裝置 (白色、黑色)、隱藏式邊扣

可搭配「引手」裝置，方便開關內扇並可避免夾傷手指。



#### 「小鈎室外扇防落」裝置

可搭配此裝置，避免小鈎室外扇自高樓墜落。



#### 「紗窗立料封口蓋」(YE-219 適用)

紗窗立料斷面皆用「封口蓋」封住，不但可防塵並可防止使用時刮傷。



#### 「28mm 玻璃溝內扇」設計 (YE-219 適用)

可安裝厚度 22mm(含) 以下玻璃 (以矽利康 silicone 固定)

### 基本窗型選擇

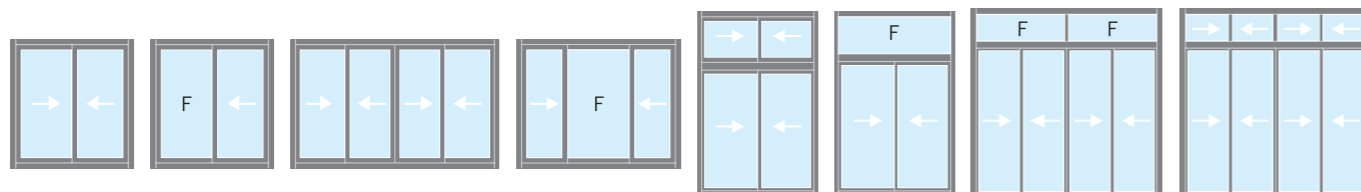

註：「箭頭」為開啟方向，F 為固定窗

### 型號規格

型號	隔音性	氣密性	水密性	抗風壓性	連動把手	限制開關	單動料型	外框深度	適用玻璃厚度
YE-219	35dB	2m <sup>3</sup> /m <sup>2</sup>	*100kgf/m <sup>2</sup>	160~360kgf/m <sup>2</sup>	OK	OK	OK	10cm	5~22 mm

註：性能可能因窗型、尺寸、玻璃厚度及週遭環境而產生不同結果。

\*50kgf/m<sup>2</sup> 為 CNS 最高等級，本公司產品實測上限值可達更佳的 100kgf/m<sup>2</sup> (1000Pa) 以上。

## 紗窗內拆式橫拉窗

### YE-918

(外框深度 8 公分)

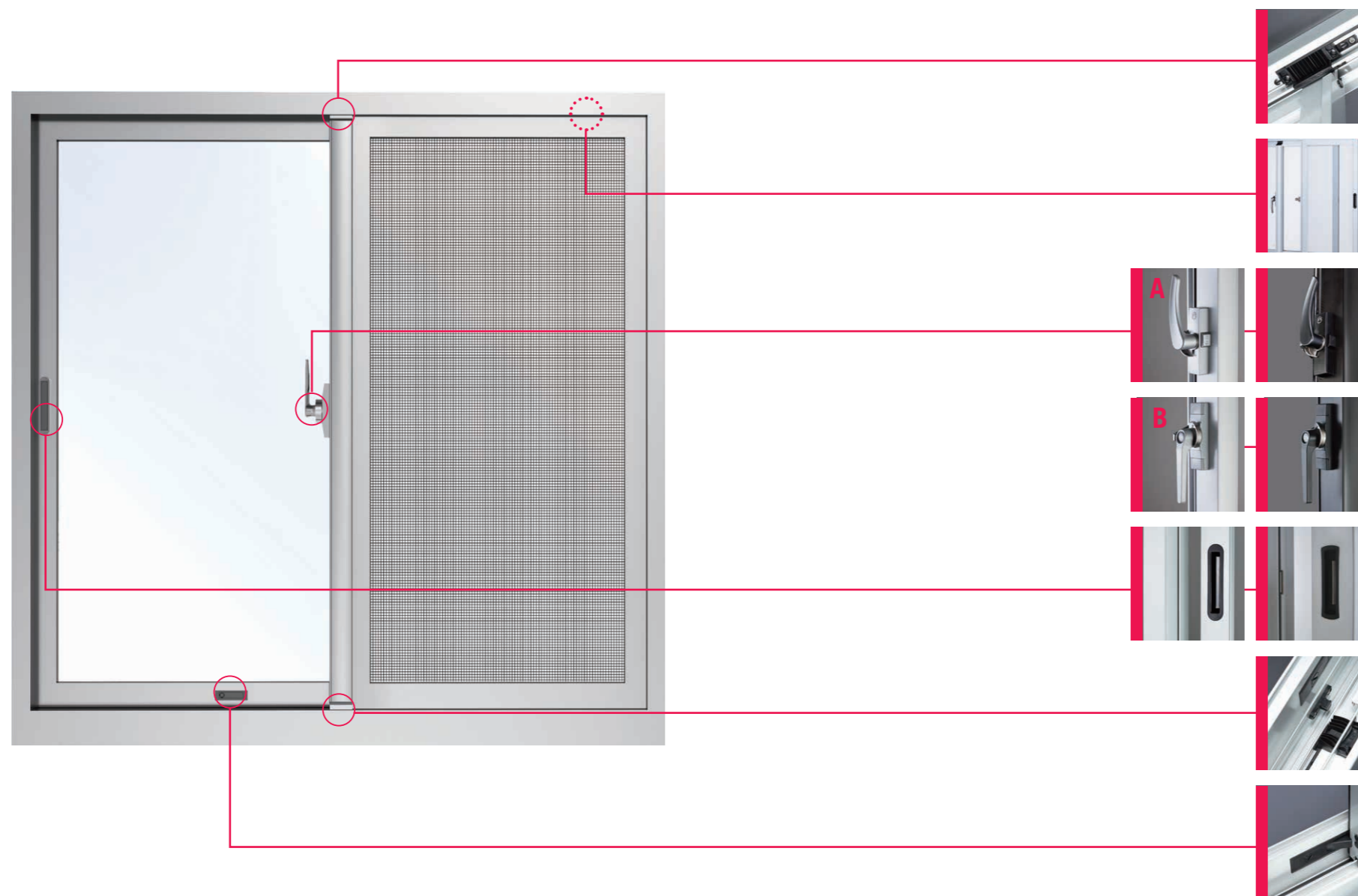

**「大鈎室內扇防落」裝置**  
 上止風板安裝設定後不但可增加氣密性，同時可防止大鈎室內扇脫落。

**「紗窗內拆式」設計**  
 紗窗可從室內拆卸和清洗，可避免人員和紗窗自高樓墜落。

**A 獨創把手 (銀色、黑色)**  
 獨家開發的「勇者」把手，讓冰冷的把手增添人文氣息和故事性。

**B 連動把手 (銀色、黑色)**  
 可搭配「連動把手」。

**「引手」裝置 (白色、黑色)、隱藏式邊扣**  
 可搭配「引手」裝置，方便開關內扇並可避免夾傷手指。

**「小鈎室外扇防落」裝置**  
 可搭配此裝置，避免小鈎室外扇自高樓墜落。

**「寬度限制開關」裝置 (白、黑)**  
 可搭配「寬度限制開關」裝置，避免幼童墜樓事件發生。

### 基本窗型選擇

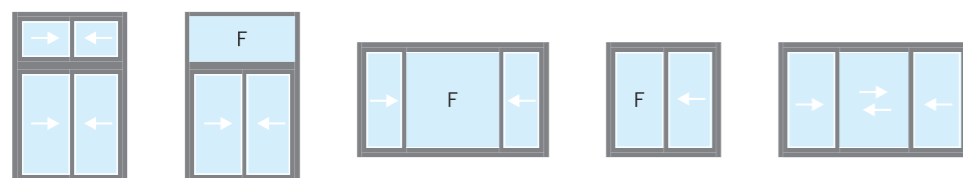

註：「箭頭」為開啟方向，F 為固定窗，「>」開口為開啟方向

### 型號規格

型號	隔音性	氣密性	水密性	抗風壓性	連動把手	限制開關	單動料型	外框深度	適用玻璃厚度
YE-918	35dB	2m <sup>3</sup> /m <sup>2</sup>	*100kgf /m <sup>2</sup>	160~360kgf /m <sup>2</sup>	OK	OK	OK	8cm	5~10 mm

註：性能可能因窗型、尺寸、玻璃厚度及週遭環境而產生不同結果。

\*50kgf/m<sup>2</sup> 為 CNS 最高等級，本公司產品實測上限值可達最佳的 100kgf/m<sup>2</sup> (1000Pa) 以上。

## 隔音氣密推開窗 / 推射窗

### YE-698 YE-699 煙感自然排煙窗

(外框深度 8 公分) (外框深度 10 公分)

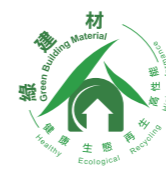

[ 推射窗 ]



**90° 內扇接角**  
內扇 90° 接角美觀大方。



**連動把手**  
可搭配「連動把手」。



**雙道防雨條**  
採用「雙道防雨條」，隔音、氣密、水密效果佳。



**煙感自然排煙窗**  
適用於通風採光之高窗，並可符合建築和消防法規。  
註：需搭配機電

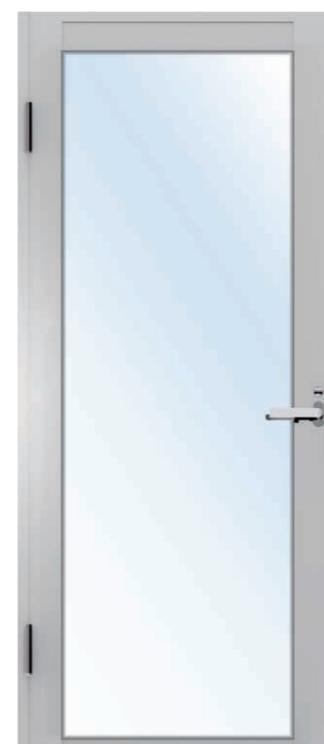

[ 推開窗 ]

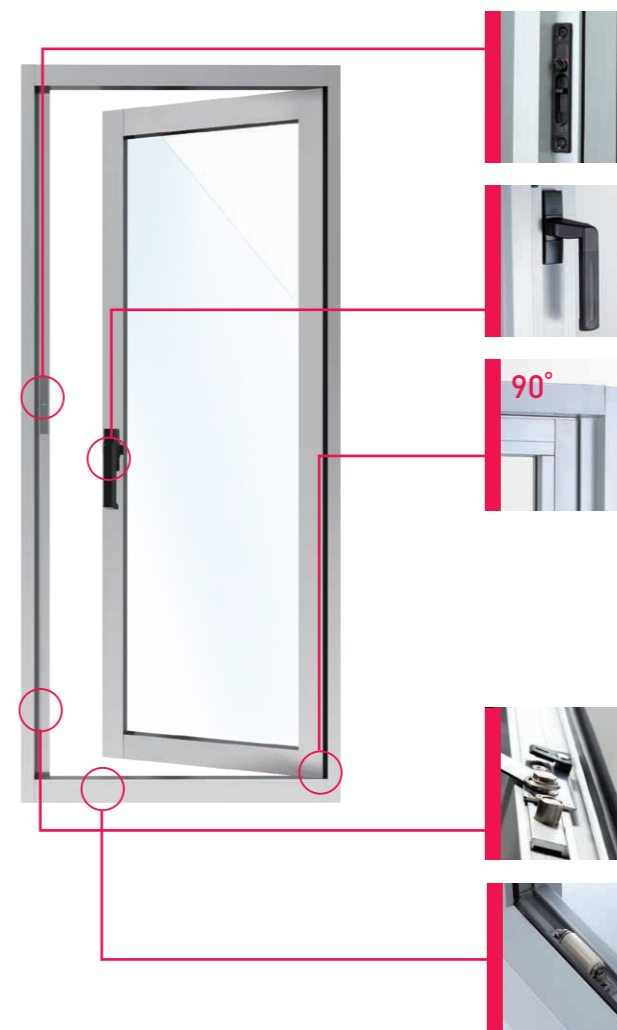

**「寬度限制開關」裝置**  
可搭配「寬度限制開關」裝置，避免幼童墜樓事件發生，並可提升防盜效果。開啟角度 13-15 度。



**連動把手**  
可搭配「連動把手」。



**90° 內扇接角**  
內扇 90° 接角美觀大方。



**雙道防雨條**  
採用「雙道防雨條」，隔音、氣密、水密效果佳。



**「輔助滾輪」裝置**  
外框下方裝置的「輔助滾輪」可使開關的瞬間更加省力並達到窗扇防垂的效果。

## 基本窗型選擇

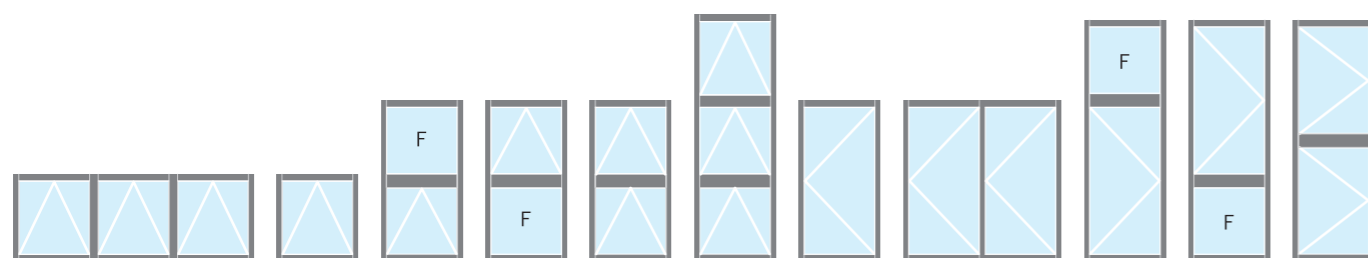

註：「>」開口為開啟方向，F 為固定窗

## 型號規格

型號	隔音性	氣密性	水密性	抗風壓性	限制開關	外框深度	適用玻璃厚度
YE-698	35dB	2m <sup>3</sup> /m <sup>2</sup>	*100kgf/m <sup>2</sup>	160~360kgf/m <sup>2</sup>	OK	8cm	5~20mm
YE-699	35dB	2m <sup>3</sup> /m <sup>2</sup>	*100kgf/m <sup>2</sup>	160~360kgf/m <sup>2</sup>	OK	10cm	5~20mm

註：性能可能因窗型、尺寸、玻璃厚度及週遭環境而產生不同結果。

\*50kgf/m<sup>2</sup> 為 CNS 最高等級，本公司產品實測上限值可達更佳的 100kgf/m<sup>2</sup> (1000Pa) 以上。

### 推開門

YE-709 YE-1009 YE-1001

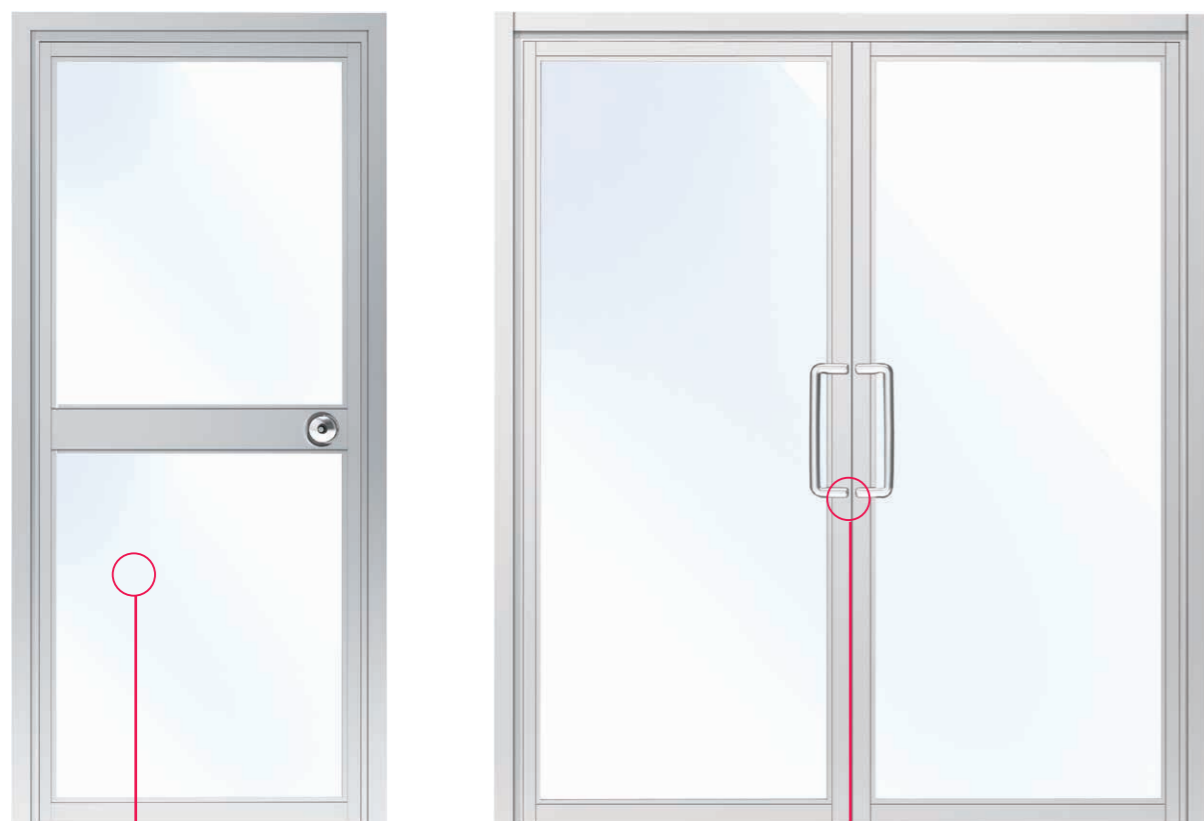

■ 可搭配玻璃、鋁板、企口板、百葉等各式材質門板

■ 可搭配各式把手

### 橫拉門

YE-1010 YE-1015

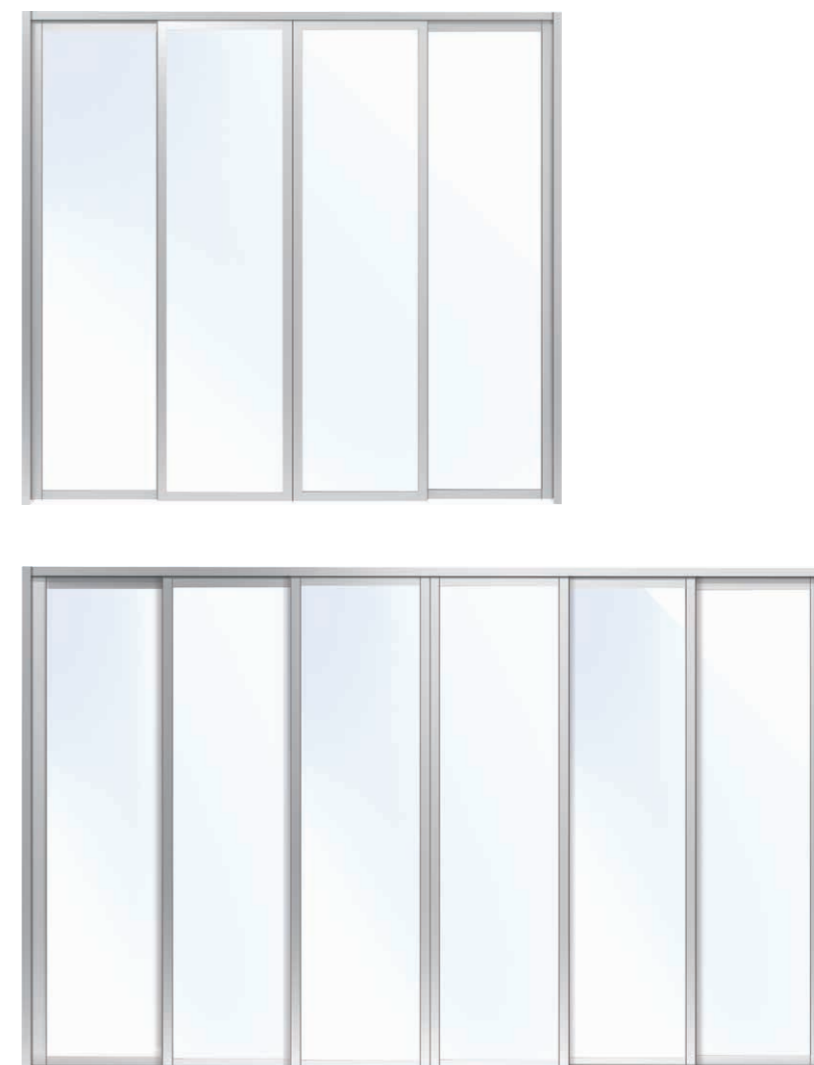

#### 基本窗型選擇

#### 型號規格

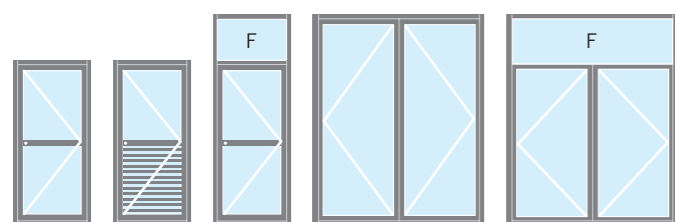

型號	外框深度	適用門板厚度
YE-709	10cm	5~6 mm
YE-1009	10cm	5~10 mm
YE-1001	10cm	5~10 mm

註：「>」開口為開啟方向，F 為固定窗

#### 基本窗型選擇

#### 型號規格

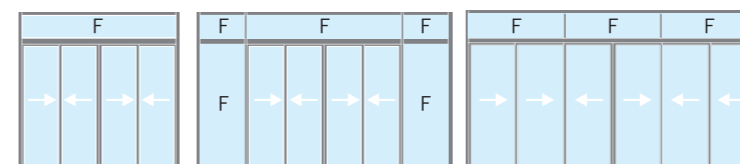

型號	外框深度	適用玻璃厚度
YE-1010	10 cm	5~8 mm
YE-1015	15 cm	5~8 mm

註：「箭頭」為開啟方向，F 為固定窗

通風門 / 三合一門 適用於陽台、廚房

YE-1109



[ 室外側 ]

- 「防蚊蟲紗網」**  
 門扇內已內藏防蚊蟲紗網，無需另外加裝紗門，不但防蚊蟲且出入方便不佔空間。
- 「防盜鋁飾條」**  
 可讓使用者在通風的狀態下，能安心地享受自然清新的對流空氣。
- 「定位開關鈕」裝置**  
 可調整門片開啟大小、調節室內外對流通風量。
- 「門片調整輓輪」**  
 搭配不鏽鋼索可降低上下門片會因開關頻繁而鬆脫的風險。

隔音氣密門

YE-1409 YE-1409G2

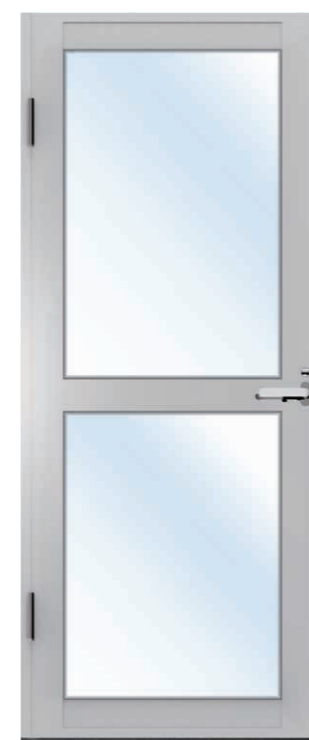

[ 室外側 ]

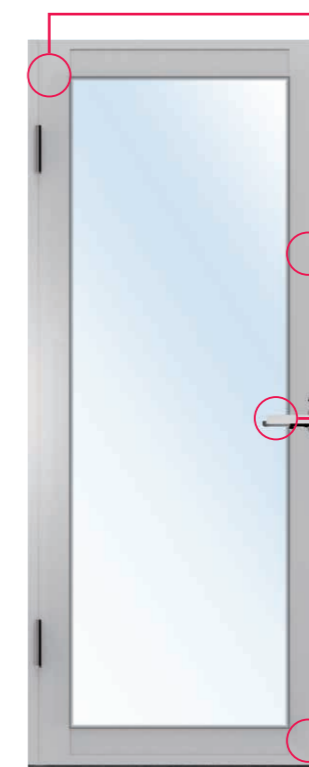

[ 室外側 ]

- 採用「隱藏式門弓器」開啟門扇方式，保持線條美感。
- 採用「內、外框雙道氣密條」強化隔音氣密效果。
- 把手「緊迫密閉設計」搭配「多點式扣點」有效逼緊窗框氣密條，提升隔音氣密功能。
- 門扇內框採用「90度接角」確保接角密合度及凸顯整體線條表現。



[ 室外側 ]

YE-1409G2 雙開無中柱氣密門

基本窗型選擇

型號規格

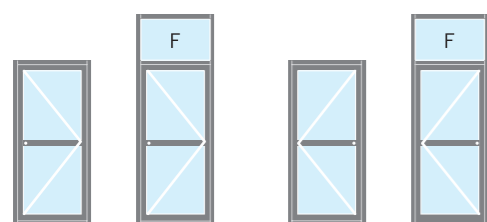

型號	外框深度	適用玻璃厚度
YE-1109	10cm	5~8 mm

註：「>」開口為開啟方向，F 為固定窗

基本窗型選擇

型號規格

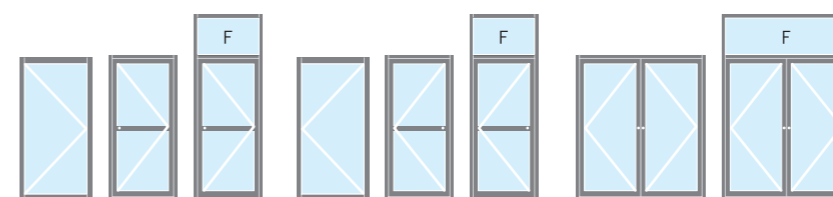

型號	外框深度	適用玻璃厚度
YE-1409	10 cm	5~20 mm
YE-1409G2	10 cm	5~20 mm

註：「>」開口為開啟方向，F 為固定窗



一般型 / 防颱型 百葉窗、活動百葉

YE-408LM / RLM YE-409LM / RLM  
YE-450L (活動百葉)

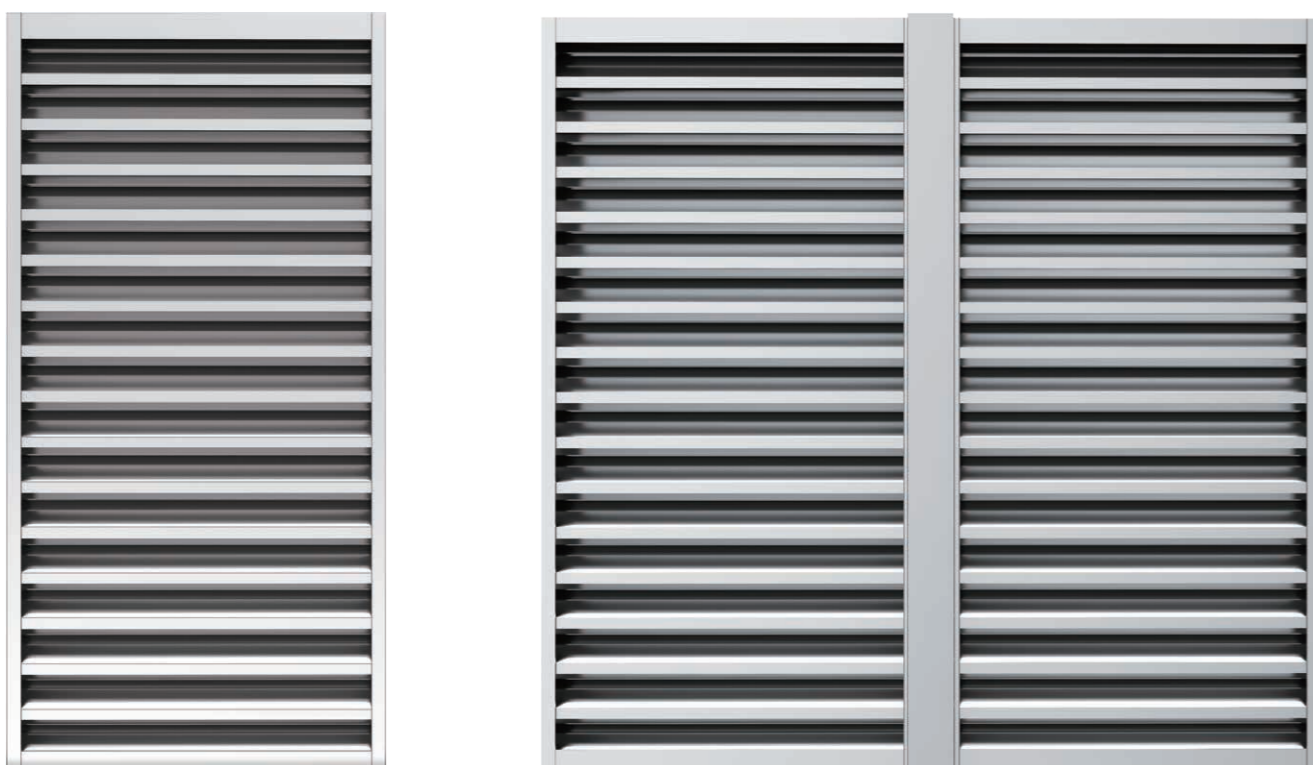

各式表面處理及顏色可供選擇



臺灣區風力分級圖 蒲福風級 (BEAUFORT SCALE) 表

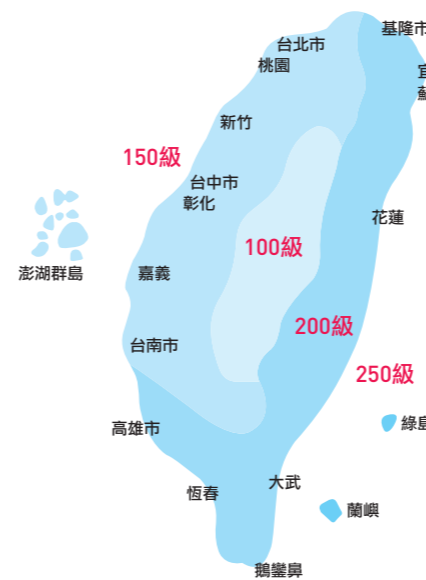

分區說明:

**100 級區:** 中央山脈西側山脊與山腳沿線關西、竹東、獅潭、大湖、卓蘭、東勢、霧峰、草屯、名間、竹山、梅山、中埔、關子嶺、甲仙、山地門之間地區。

**150 級區:** 中央山脈西側海岸與沿富貴角、淡水、臺北、板橋、桃園、中壢、楊梅、新竹、竹南、苗栗、豐原、臺中、彰化、員林、斗南、嘉義、新營、台南之間地區；新化、關廟、屏東、萬丹、旗山、玉井之間地區；澎湖列島。

**200 級區:** 中央山脈東側山脊與東海岸沿線金山、基隆、鼻頭、大里、宜蘭、蘇澳、南方澳、花蓮、鳳林、瑞穗、玉里、新港、台東、大武、鵝鑾鼻之間地區；恆春、枋寮、東港、鳳山、高雄、岡山、安平沿海地區。

**250 級區:** 澎佳嶼、蘭嶼、綠島、七星島、龜山島。

建物高度及鋁門窗強度與風壓之關係

台灣位於北緯 25 度左右，夏季颱風盛行，冬季季節風強烈，因此在選用鋁門窗時必須依您居住地區來選擇合適的產品來保障安全，讓您能高枕無憂。

台灣各地區之鋁門窗應符合內政部頒佈建築技術法規（其中建築構造篇第一章基本規則內第四節風壓力之第三十三條之最小風壓力）之規定風壓力為建築物構成立向投影全面積所受之壓力，風壓力隨建築物高度增加各級高度所受風壓力  $\text{kg/m}^2$ ，應依下表規定：（單位  $\text{kg/m}^2$ ）

風力級區	建築物高度 (M)					
	9m 以下	9m-15m	15m-30m	30m-150m	150m-360m	360m 以上
100	70 ( $\text{kg/m}^2$ )	100 ( $\text{kg/m}^2$ )	130 ( $\text{kg/m}^2$ )	160 ( $\text{kg/m}^2$ )	190 ( $\text{kg/m}^2$ )	220 ( $\text{kg/m}^2$ )
150	110 ( $\text{kg/m}^2$ )	150 ( $\text{kg/m}^2$ )	190 ( $\text{kg/m}^2$ )	230 ( $\text{kg/m}^2$ )	270 ( $\text{kg/m}^2$ )	310 ( $\text{kg/m}^2$ )
200	150 ( $\text{kg/m}^2$ )	200 ( $\text{kg/m}^2$ )	250 ( $\text{kg/m}^2$ )	300 ( $\text{kg/m}^2$ )	350 ( $\text{kg/m}^2$ )	400 ( $\text{kg/m}^2$ )
250	250 ( $\text{kg/m}^2$ )	250 ( $\text{kg/m}^2$ )	310 ( $\text{kg/m}^2$ )	370 ( $\text{kg/m}^2$ )	430 ( $\text{kg/m}^2$ )	490 ( $\text{kg/m}^2$ )

基本窗型選擇

型號規格



型號	防雨	通風	外框深度
YE-408LM / RLM	OK	OK	8cm
YE-409LM / RLM	OK	OK	10cm
YE-450L	OK	OK	6cm